



 **SIMONSWERK**  
TECTUS®

**Новые модели**

Полностью скрытая  
система петель

## НОВЫЕ МОДЕЛИ

TE 240 3D	до 40 кг	4
TE 340 3D	до 80 кг	5
TE 540 3D	до 120 кг	6
TE 640 3D	до 200 кг	7
TE 540 3D A8	до 100 кг	8
TE 640 3D A8	до 160 кг	9
<hr/>		
Монтаж		10
<hr/>		
Инструкция по регулированию		11



# Полностью скрытая система петель ...

## ... TECTUS

### „TECTUS“ - полностью скрытая система петель

В развитие товарной марки TECTUS фирма СИМОНСВЕРК предлагает новые варианты полностью скрытой системы петель.

Новые варианты TECTUS для современных межкомнатных и функциональных дверей на объектах отличаются оптимальной универсальной конструкцией корпуса. Новая система плавного регулирования по высоте +/- 3 мм предотвращает произвольное смещение дверного полотна вниз и обеспечивает его удобную, эффективную установку. Все модели представляют собой закрытый корпус, который полностью закрывает посадочные места петель. Совершенная оптика TECTUS, незначительный зазор между полотном и коробкой, во избежание защемления, а также необслуживаемые подшипники, гармонично дополняют преимущества новых моделей.

Новые возможности применения предлагают варианты моделей „А8“, которые позволяют декорировать дверное полотно накладками толщиной до 8 мм. Дизайнеры могут по-новому воплощать творческие идеи интеграции дверей в единую концепцию интерьера.

### Новые возможности, благодаря оптимальным допускаемым нагрузкам

TE 240 3D	40 кг
TE 340 3D	80 кг
TE 540 3D	120 кг
TE 640 3D	200 кг

### Варианты моделей, позволяющих декорировать дверные полотна

TE 540 3D A8	100 кг
TE 640 3D A8	160 кг

## SIMONSWERK TECTUS®

### TE 240 3D

для нефальцованных и фальцованных (исполнение заподлицо) межкомнатных дверей

Петля до 40 кг

#### Технические характеристики

Допускаемая нагрузка	40,0 кг
Длина (створка/рама)	155,0/155,0 мм
Ширина (створка/рама)	18,0/21,0 мм
Диаметр фрезы	16,0 мм

#### Описание продукта

SIMONSWERK TECTUS TE 240 3D. Полностью скрытая петля для нефальцованных и фальцованных (исполнение заподлицо) дверей с деревянными, стальными и алюминиевыми дверными коробками. Допускаемая нагрузка 40 кг, угол раскрытия до 180°, длина 155 мм, право-/левосторонний монтаж, согласно нормам DIN, необслуживаемые подшипники скольжения, возможность регулирования в трех плоскостях: по горизонтали +/-3 мм, по высоте +/-3 мм, прижатие +/-1,5 мм. Поверхность...

#### Комбинация

Крепление	Блочная дверная коробка	Крепление прилагаемыми винтами
	Охватывающая дверная коробка	TE 240 3D FZ/1
	Накладная дверная коробка	Крепление прилагаемыми винтами
	Стальная дверная коробка	TE 240 3D SZ
	Алюминиевая дверная коробка	по рекомендациям производителя коробок

#### Принадлежности для монтажа петель

Шаблон	Универсальная фрезеровочная рама
Шаблоны для универсальной рамы	Рама: Nr. 5 250691 6 Створка: Nr. 5 250692 6

#### Поверхность

полированная латунированная, полированная никелированная, цветное покрытие F1, цветное покрытие F2, под нержавейку, цветное полимерное покрытие

#### Примечание

Небольшой зазор между коробкой и полотном двери снижает вероятность защемления

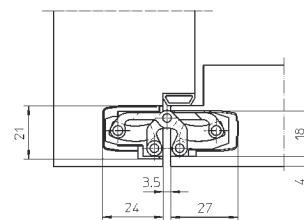
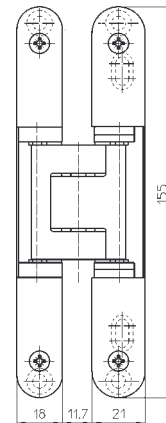

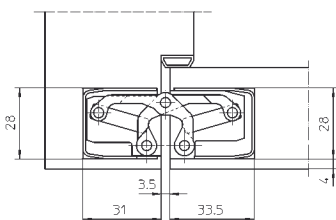
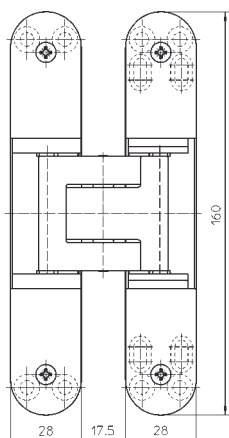

## TE 340 3D

для нефальцованных межкомнатных дверей

Петля до 80 кг

### Технические характеристики

Допускаемая нагрузка	80,0 кг
Длина (створка/рама)	160,0/160,0 мм
Ширина (створка/рама)	28,0/28,0 мм
Диаметр фрезы	24,0 мм

### Описание продукта

SIMONSWERK TECTUS TE 340 3D. Полностью скрытая петля для нефальцованных дверей с деревянными, стальными и алюминиевыми дверными коробками. Допускаемая нагрузка 80 кг, угол раскрытия до 180°, длина 160 мм, право-/левосторонний монтаж, согласно нормам DIN, необслуживаемые подшипники скольжения. Возможность комфортного регулирования в трех плоскостях: по горизонтали +/-3 мм, по высоте +/-3 мм, прижатие +/-1 мм. Поверхность...

### Комбинация

Крепление	Блочная дверная коробка	Крепление прилагаемыми винтами
	Охватывающая дверная коробка	TE 340 3D FZ/1
	Накладная дверная коробка	Крепление прилагаемыми винтами
	Стальная дверная коробка	TE 340 3D SZ
	Алюминиевая дверная коробка	по рекомендациям производителя коробок

### Принадлежности для монтажа петель

Шаблон	Универсальная фрезеровочная рама
Шаблоны для универсальной рамы	1-й этап: Nr. 5 250693 5
	2-й этап: Nr. 5 250694 5

### Поверхность

полированная латунированная, полированная никелированная, цветное покрытие F1, цветное покрытие F2, под нержавейку, цветное полимерное покрытие

### Примечание

Небольшой зазор между коробкой и полотном двери снижает вероятность защемления

**SIMONSWERK**  
TECTUS®

## TE 540 3D

для нефальцованных дверей на объектах и функциональных дверей

Петля до 120 кг

### Технические характеристики

Допускаемая нагрузка	120,0 кг
Длина (створка/рама)	200,0/200,0 мм
Breite (Flg./Ra.)	32,0/32,0 мм
Диаметр фрезы	24,0 мм

### Описание продукта

SIMONSWERK TECTUS TE 540 3D. Полностью скрытая петля для нефальцованных дверей с деревянными, стальными и алюминиевыми дверными коробками. Допускаемая нагрузка 120 кг, угол раскрытия до 180°, длина 200 мм, право-/левосторонний монтаж, согласно нормам DIN, необслуживаемые подшипники скольжения. Возможность комфортного регулирования в трех плоскостях: по горизонтали +/-3 мм, по высоте +/-3 мм, прижатие +/-1 мм. Поверхность...

### Комбинация

Крепление	Блочная дверная коробка	Крепление прилагаемыми винтами
	Охватывающая дверная коробка	TE 540 3D FZ/1
	Накладная дверная коробка	Крепление прилагаемыми винтами
	Стальная дверная коробка	TE 540 3D SZ
	Алюминиевая дверная коробка	по рекомендациям производителя коробок

### Принадлежности для монтажа петель

Шаблон	Универсальная фрезеровочная рама
Шаблоны для универсальной рамы	1-й этап: Nr. 5 250680 5
	2-й этап: Nr. 5 250681 5

### Поверхность

полированная латунированная, полированная никелированная, цветное покрытие F1, цветное покрытие F2, под нержавейку, цветное полимерное покрытие

### Примечание

Небольшой зазор между коробкой и полотном двери снижает вероятность защемления

### Функциональное назначение

Противопожарная защита, дымозащита, звукоизоляция, защита от взлома

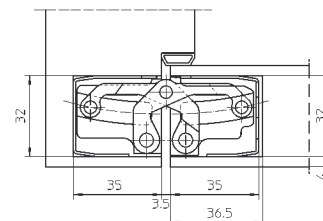
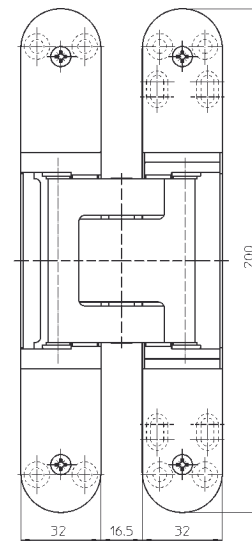



## TE 640 3D

для нефальцованных дверей на объектах и функциональных дверей

Петля до 200 кг

### Технические характеристики

Допускаемая нагрузка	200,0 кг
Длина (створка/рама)	240,0/240,0 мм
Ширина (створка/рама)	32,0/32,0 мм
Диаметр фрезы	24,0 мм

### Описание продукта

SIMONSWERK TECTUS TE 640 3D. Полностью скрытая петля для нефальцованных дверей с деревянными, стальными и алюминиевыми дверными коробками. Допускаемая нагрузка 200 кг, угол раскрытия до 180°, длина 240 мм, право-/левосторонний монтаж, согласно нормам DIN, необслуживаемые подшипники скольжения. Возможность комфортного регулирования в трех плоскостях: по горизонтали +/-3 мм, по высоте +/-3 мм, прижатие +/-1 мм. Поверхность...

### Комбинация

Крепление	Блочная дверная коробка	Крепление прилагаемыми винтами
	Охватывающая дверная коробка	TE 640 3D FZ/1
	Накладная дверная коробка	Крепление прилагаемыми винтами
	Стальная дверная коробка	TE 640 3D SZ
	Алюминиевая дверная коробка	по рекомендациям производителя коробок

### Принадлежности для монтажа петель

Шаблон	Универсальная фрезеровочная рама
Шаблоны для универсальной рамы	1-й этап: Nr. 5 250659 5
	2-й этап: Nr. 5 250689 5

### Поверхность

Полированная латунированная, полированная никелированная, цветное покрытие F1, цветное покрытие F2, под нержавеющей, цветное полимерное покрытие

### Примечание

Небольшой зазор между коробкой и полотном двери снижает вероятность защемления

### Функциональное назначение

Противопожарная защита, дымозащита, звукоизоляция, защита от взлома

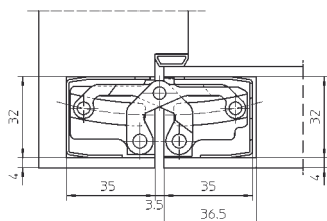
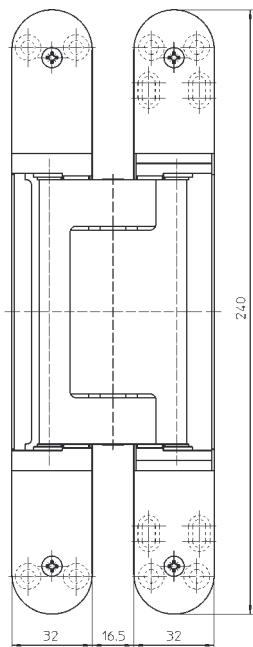

**SIMONSWERK**  
TECTUS®

## TE 540 3D A8

для нефальцованных объектных дверей и функциональных дверей, с возможностью декорировать полотна пластинами до 8 мм

Петля до 100 кг

### Технические характеристики

Допускаемая нагрузка	100,0 кг
Длина (створка/рама)	200,0/200,0 мм
Ширина (створка)	32,0/37,0 мм
Ширина (рама)	32,0/37,0 мм
Диаметр фрезы	24,0 мм

### Описание продукта

SIMONSWERK TECTUS TE 540 3D A8. Полностью скрытая петля для нефальцованных дверей с деревянными, стальными и алюминиевыми дверными коробками. Возможна декорация полотна пластинами толщиной до 8 мм. Допускаемая нагрузка 100 кг, угол раскрытия до 180°, длина 200 мм, право-/левосторонний монтаж, согласно нормам DIN, необслуживаемые подшипники скольжения. Возможность регулирования в трех плоскостях: по горизонтали +/-3 мм, по высоте +/-3 мм, прижатие +/-1 мм. Поверхность...

### Комбинация

Крепление	Блочная дверная коробка	Крепление прилагаемыми винтами
	Охватывающая дверная коробка	TE 540 3D A8 FZ/1
	Накладная дверная коробка	Крепление прилагаемыми винтами
	Алюминиевая дверная коробка	по рекомендациям производителя коробок

### Принадлежности для монтажа петель

Шаблон	Универсальная фрезеровочная рама
Шаблоны для универсальной рамы	1-й этап: Nr. 5 250680 5
	2-й этап: Nr. 5 250681 5
	3-й этап: Nr. 5 250682 5

### Поверхность

Полированная латунированная, полированная никелированная, цветное покрытие F1, цветное покрытие F2, под нержавейку, цветное полимерное покрытие

### Функциональное назначение

Противопожарная защита, дымозащита, звукоизоляция, защита от взлома

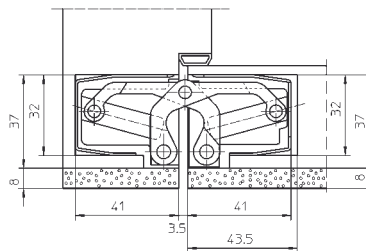
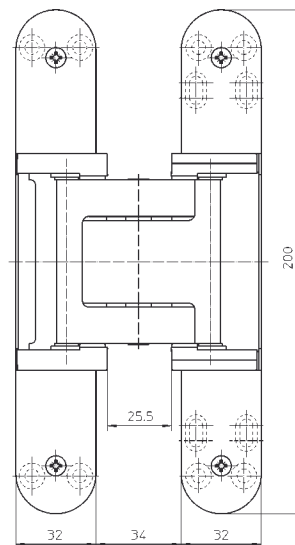



**SIMONSWERK**  
**TECTUS®**

## TE 640 3D A8

для нефальцованных объектных дверей и функциональных дверей, с возможностью декорировать полотна пластинами до 8 мм

Петля		до 160 кг
-------	--	-----------

### Технические характеристики

Допускаемая нагрузка	160,0 кг
Длина (створка/рама)	240,0/240,0 мм
Ширина (створка)	32,0/37,0 мм
Ширина (рама)	32,0/37,0 мм
Диаметр фрезы	24,0 мм

### Описание продукта

SIMONSWERK TECTUS TE 640 3D A8. Полностью скрытая петля для нефальцованных дверей с деревянными, стальными и алюминиевыми дверными коробками. Возможность декорирования полотна пластинами толщиной до 8 мм. Допускаемая нагрузка 160 кг, угол раскрытия до 180°, длина 240 мм, право-/левосторонний монтаж, согласно нормам DIN, необслуживаемые подшипники скольжения. Возможность регулирования в трех плоскостях: по горизонтали +/-3 мм, по высоте +/-3 мм, прижатие +/-1 мм. Поверхность...

### Комбинация

Крепление	Блочная дверная коробка	Крепление прилагаемыми винтами
	Охватывающая дверная коробка	TE 640 3D A8 FZ/1
	Накладная дверная коробка	Крепление прилагаемыми винтами
	Алюминиевая дверная коробка	по рекомендациям производителя коробок

### Принадлежности для монтажа петель

Шаблон	Универсальная фрезеровочная рама
Шаблоны для универсальной рамы	1-й этап: Nr. 5 250659 5
	2-й этап: Nr. 5 250689 5
	Stufe 3: Nr. 5 250690 5

### Поверхность

Полированная латунированная, полированная никелированная, цветное покрытие F1, цветное покрытие F2, под нержавеющей, цветное полимерное покрытие

### Функциональное назначение

Противопожарная защита, дымозащита, звукоизоляция, защита от взлома

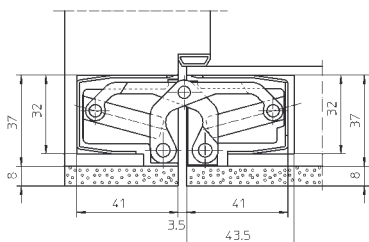
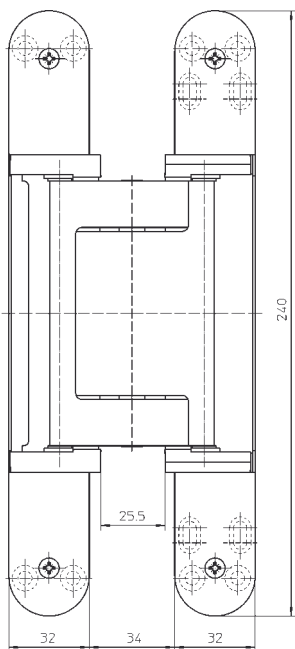

## МОНТАЖ

### Модельный ряд TECTUS

#### ДВЕРНАЯ СТВОРКА

Закрепить петлю в дверной створке крепежными винтами.

#### РАМА БЛОЧНАЯ ДВЕРНАЯ КОРОБКА

Осуществить фрезеровку, диаметр фрезы-24 мм Ø (TE 240 3D фреза 16 мм Ø, ведущее кольцо 30 мм Ø, створочную часть петли закрепить крепежными винтами Ø 5 мм.

Охватывающая дверная коробка

Для стабилизации необходима дополнительная крепежная пластина. Она размещается с обратной стороны петли. Прикрепите петлю прилагаемыми крепежными винтами М5 к крепежной пластине.

Стальная дверная коробка

Рамочную часть петли прикрепите прилагаемыми крепежными винтами М5 к базировочному элементу.

Закрепить накладные декоративные пластины на рамочной и створочной частях петли прилагаемыми саморезами.

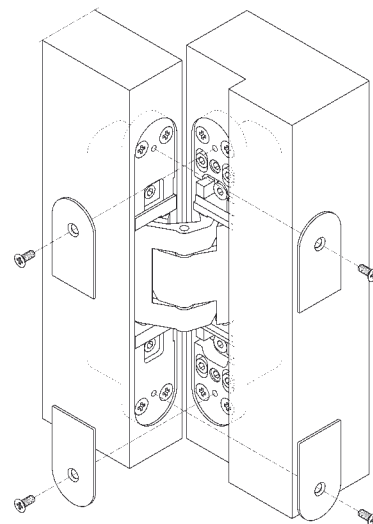
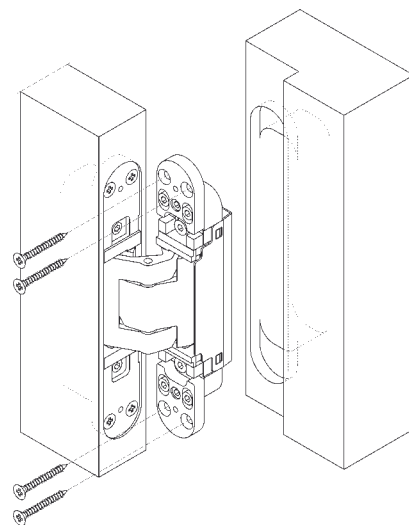
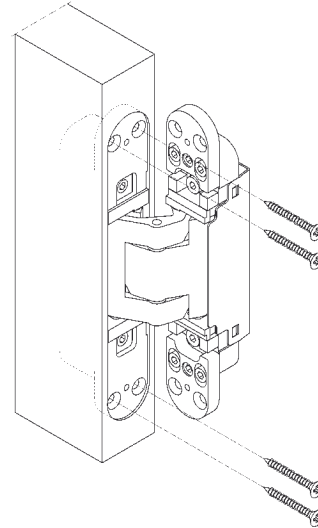

## РЕКОМЕНДАЦИИ ПО РЕГУЛИРОВАНИЮ

## Модельный ряд TECTUS

## Плавное регулирование в 3-х плоскостях

По горизонтали	+/- 3,0 мм
По высоте	+/- 3,0 мм
Прижатие	+/- 1,0 мм

## Регулирование по горизонтали

- Осуществить регулирование винта шестигранным ключом
- Поворот налево к петле (макс. 3 мм)
- Поворот направо - к замку (макс. 3 мм)

## Регулирование по высоте

- Ослабить крепежные винты
- При помощи винта регулирования "по высоте" установить дверь (при необходимости выкрутить верхний крепежный винт)
- Затянуть крепежные винты

## Регулирование прижатия

- Ослабить крепежные винты
- Отрегулировать прижатие дверной створки
- Затянуть крепежные винты

Все регулировки осуществляются шестигранным ключом SW 4

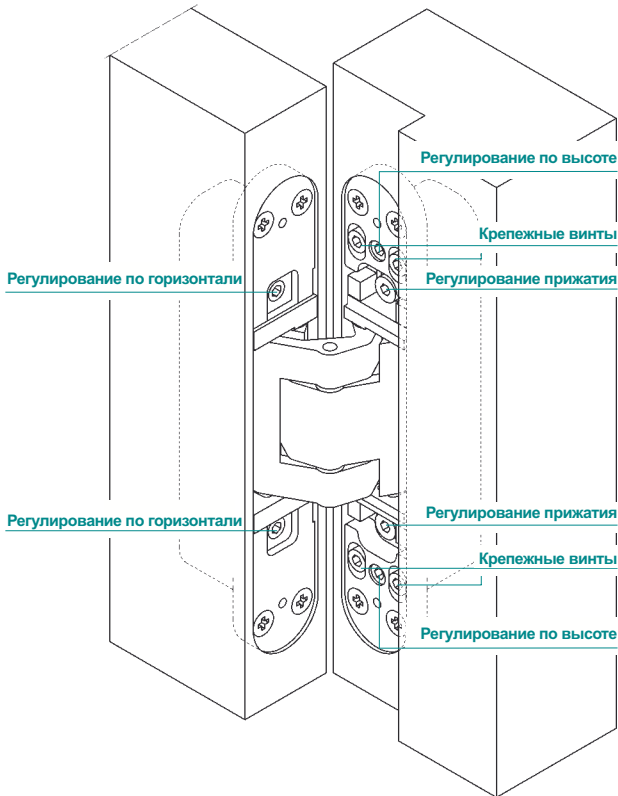

## ПЕРЕЧЕНЬ ПРОДУКТОВ

 **SIMONSWERK**  
TECTUS®

TE 240 3D  
TE 340 3D  
TE 540 3D  
TE 640 3D  
TE 540 3D A8  
TE 640 3D A8

## ДРУГИЕ ТОВАРНЫЕ МАРКИ СИМОНСВЕРК

 **SIMONSWERK**  
VARIANT® VX

 **SIMONSWERK**  
VARIANT® VN

 **SIMONSWERK**  
VARIANT® VG

 **SIMONSWERK**  
VARIANT® V

 **SIMONSWERK**  
BAKA®

 **SIMONSWERK**  
SIKU®

 **SIMONSWERK**  
ALPRO®

---

### Прспект TECTUS® – Новые модели

февраль 2009 года  
5 800293 0 00001/2.0



### Представительство ООО СИМОНСВЕРК ГМБХ в РФ

проспект Вернадского, 53, офис 210  
119415, г. Москва

Тел. + 7 495 543 50 92  
Тел/факс + 7 495 984 63 60

ashot.ayvazyan@simonswerk.ru  
www.simonswerk.ru  
www.bandsysteme.de